

PT-2LD

Non-contact IR Temperature sensor

온도센서



- 온도 범위 -40 ~ 510°C
- 레이저 마커 기능
- 대형 LCD 표시
- 백라이트
- 자동 전원 OFF 기능

센서

변위 · 계측센서

머신비전

마킹시스템

광학 · 측정기기

기타

변위 · 계측센서

레이저변위센서

장거리레이저변위센서

2D · 3D 스캐너

마이크로미터

공초점변위센서

분광간섭변위센서

정전용량변위센서

와전류변위센서

마그네틱변위센서

와이어변위센서

접촉식변위센서

디스플레이유닛

데이터처리

온도센서

열화상카메라

컬러센서

제품 설명 및 특징

-40 ~ 510°C 넓은 온도 범위

냉동 식품 등 영하 온도에서부터 510°C까지 측정할 수 있는 제품입니다. PT-2LD 1대로 폭넓게 사용할 수 있습니다.

대형 LCD와 백라이트 기능 탑재

측정 온도가 잘 보이는 대형 LCD를 채용했습니다. 또한, 백라이트 기능이 있어 어두운 곳에서도 안심하고 사용할 수 있습니다.

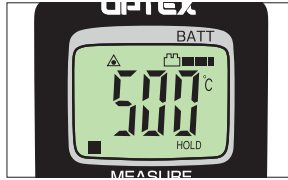

간편한 조작 방법

1개의 버튼으로 '측정', '레이저 마크 ON', '백라이트 점등' 등 모두 동작 할 수 있습니다.

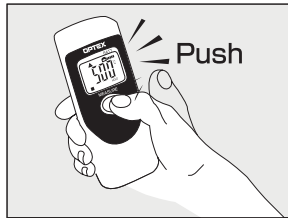

레이저 마커 기능

멀리 떨어져있는 측정 위치라도 레이저 마커로 확인할 수 있습니다.

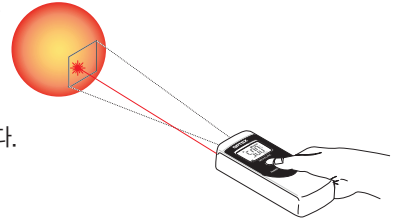

에너지 절약을 위한 자동 전원 OFF 기능

버튼에서 손을 떼고 20초 동안 홀드 기능이 동작되면 자동으로 전원이 꺼집니다.

컴팩트한 크기

180g의 경량, 소형 설계로 컴팩트한 크기를 갖춰 휴대가 편리합니다.

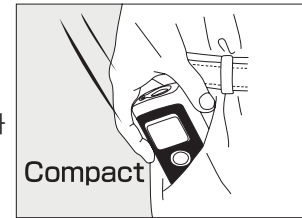

조작부 명칭

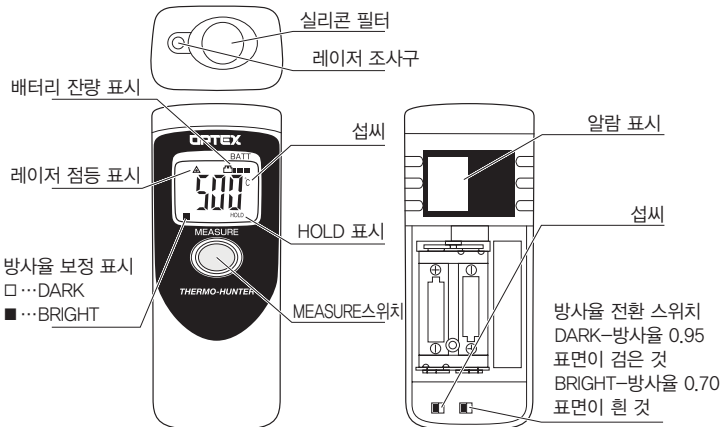

사양

모델	PT-2LD
온도 범위	-40 ~ 510°C(표시: -51 ~ 538°C)
측정 영역	□100mm / 1000mm(측정 영역 참조)
렌즈	미러식 / 실리콘 필터
스펙트럼 범위	8 ~ 14μm
응답 속도	0.8s/90%
측정 정도(ε = 0.95)	~ 0°C: ±3°C / 0 ~ 200°C: ±2°C / 201 ~ : 측정값의 ±1%
반복 정도	측정값의 ±1°C
표시 분해능	1°C
방사율(ε) 보정	0.95 / 0.70전환 0.95/0.70 전환(DIP 스위치 전환)
마커 기능	레이저 마커(클래스2) PSc인증 취득
기능	백라이트 자동 전원 OFF 기능
배터리	알칼리 건전지 2개
배터리 수명	약 30시간(알칼리 건전지 사용 시)
사용 주위 온도	0 ~ 50°C
사용 주위 습도	35 ~ 85%Rh(응결 없을 것)
보관 온도	-10 ~ 60°C
치수	HxWxD=140mmx56mmx37mm
무게	약 180g(배터리 포함)

*제품 개량을 위해 제품의 사양 일부는 예고 없이 변경될 수 있습니다. 양해 부탁드립니다.

센서

변위 · 계측센서

머신비전

마킹시스템

광학 · 측정기기

기타

온도센서

- CS
- BA
- BS
- SA
- BF
- PT**
- VF
- thermoMETER CTratioM1
- thermoMETER CTlaser
- thermoMETER CTlaserFAST
- thermoMETER CTlaserGLASS
- thermoMETER CTlaserM1/M2
- thermoMETER CTlaserM3
- thermoMETER CTlaserM5
- thermoMETER CTlasercombustion
- thermoMETER Accessories CTlaser
- thermoMETER CT
- thermoMETER CTlast
- thermoMETER Cshot
- thermoMETER CTM1/M2
- thermoMETER CTM3
- thermoMETER CTM-3XL
- thermoMETER CTP-3
- thermoMETER CTP-7
- thermoMETER CTex
- thermoMETER Accessories CT
- thermoMETER CSLaser
- thermoMETER CS
- thermoMETER CSmicro
- thermoMETER CSmicro 2W
- thermoMETER CX
- Accessories thermoMETER CS
- thermoMETER LS
- thermoMETER P20
- thermoMETER MS

적용 사례

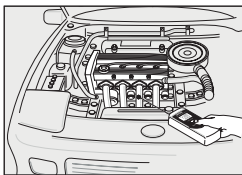

자동차 유지 보수

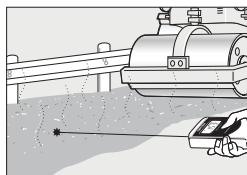

아스팔트 사공 온도

액세서리

비접촉 온도계용 테이프 HB-250



방사율이 명확하지 않은 대상체나 광택이 있는 대상체의 표면에 접착 시 방사율이 0.95가 되어 정확한 비접촉 온도 측정이 가능해집니다.
(방사율을 ε = 0.95로 설정 후 사용하십시오.)
최고 250°C까지 내열 소재를 사용했습니다.

측정 영역

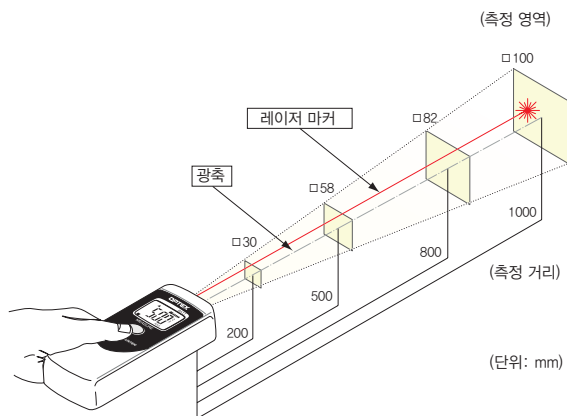

- * 측정 대상체에서 200mm 떨어진 때 정사각형 표면적(30x30mm)의 평균 온도를 측정합니다.
- * 레이저 마커는 광축에서 좌측 20mm 위치에 조사됩니다.
- * 측정 영역은 광축에서 90%에 달합니다.
- * 측정 대상체의 크기는 위 그림의 측정 영역 보다 커야합니다