

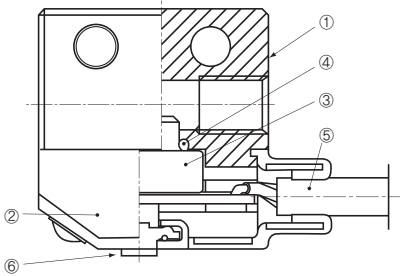

- 앰프가 내장된 초소형 압력 변환기
- 1 스위치 출력
- 두 가지 타입의 압력 포트
- EMC 규격 준수

내부 구조 (2-M5 암나사)



명칭	재질
① 압력 포트	알루미늄
② 하우징	PC (폴리카보네이트)
③ 센서 모듈	PPS (폴리페닐렌설파이드)
④ O-링	플루오르 고무
⑤ 케이블	비닐 클로라이드 수지
⑥ 트리머	POM (폴리옥시메틸렌)

센서

- 변위·계측센서
- 머신비전
- 마킹시스템
- 광학·측정기기
- 기타

압력·리크센서

- PA-20
- PA-204
- PA-500
- PA-708
- PA-758
- PA-840/848
- PA-930
- PA-930A
- PA-960/968
- PG-20
- PG-30
- PG-35
- PG-35H
- PG-35L
- PG-75
- PG-100

모델명 읽는 법

PS20 - 102V - N U

시리즈명

압력 포트

U: 유니버설 조인트
M: 2-M5 암나사

정격 압력 범위

102V: 0 ~ -100kPa (게이지압-부압)
302R: -100 ~ 300kPa (게이지압-연성압)

스위치 출력 방식

P: PNP 오픈 컬렉터
N: NPN 오픈 컬렉터

모델명 일람

압력 포트	압력 방식	정격 압력 범위 [kPa]	
		0 ~ -100	-100 ~ 300
유니버설 조인트	NPN	PS20-102V-NU	PS20-302R-NU
	PNP	PS20-102V-PU	PS20-302R-PU
2-M5 암나사	NPN	PS20-102V-NM	PS20-302R-NM
	PNP	PS20-102V-PM	PS20-302R-PM

* 주문시 모델명을 반드시 확인해주세요.

사양

압력·리크 센서

항목 / 모델명		PS20	
		102V	302R
일반 사양	압력 범위	게이지압	
	정격 압력 범위 (kPa)	0 ~ -100	-100 ~ 300
	최대 압력 (kPa)	200	600
	동작 온도 (°C)	-10 ~ 60	
	보정 온도 (°C)	0 ~ 50	
	동작 습도 (%RH)	35 ~ 85	
	보관 온도 (°C)	-20 ~ 70	
	적용 매체	비부식성 기체	
	절연 저항 (MΩ, 최소)	100	
	내전압	500V AC, 60s	
	무게 (케이블 제외) (g)	약 4 (PS20-□□□□-□U), 약 7 (PS20-□□□□-□M)	
전원	공급 전압 (V DC)	10.8 ~ 30 (리플 포함)	
	소비 전류 (mA, 최대)	20mA	
스위치 출력	출력 개수	1	
	출력 방식	NPN/PNP 오픈 컬렉터 출력	
	설정 방법	트림머 조정	
	조정 범위	0 ~ 최소 정격 압력	
	디스플레이	빨간색 LED (출력 ON 일 때 점등)	
	정확도 0~50°C (기준 온도 25°C) (% F.S.)	±3	
	히스테리시스 (% F.S. 최대)	2	
	스위치 용량	최대 30V DC 80mA	
스위치 출력	잔류 전압 (V)	0.8 (NPN), 1.8 (PNP)	
	응답 속도 (ms)	약 1	

* 별도의 명시가 없을 경우 사양은 주위 온도 25±5°C, 공급 전압 24V DC를 기준으로 합니다.

환경 특성

시험 항목	시험 조건	변동률
내진성	10 ~ 55Hz, 1.5mm 최대, 3방향 각 2시간	스위치 출력 압력: 검사 후 최대 ±2%
내충격성	1000%, 3방향 각 3회	
압력 주기	0 ~ 정격 압력, 10° 주기	
내습성	40°C, 90 ~ 95%RH, 240h	
EMC	EMI: EN55011: 2007, A2:2007 Group 1, class B	출력 동작 범위: 실험 중 최대 ±5% F.S.
	EMS: EN61326-1: 2006 Table 2	

센서

변위·계측센서

머신비전

마킹시스템

광학·측정기기

기타

센서

화이버센서

포토센서

레이저센서

근접센서

정전용량형센서

초음파센서

압력·리크센서

배선도

NPN 오픈 컬렉터

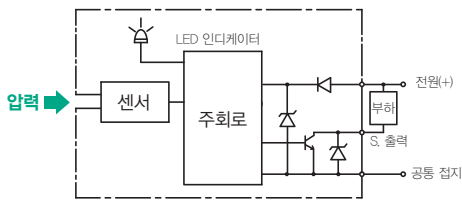

PNP 오픈 컬렉터

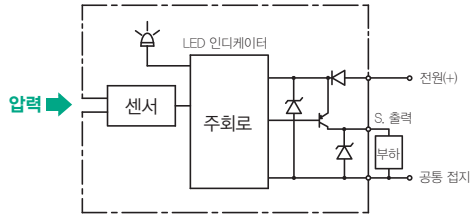

치수

유니버설 조인트 타입

* 별다른 명시가 없는 경우 ±0.5 오차가 발생할 수 있습니다. (단위:mm)

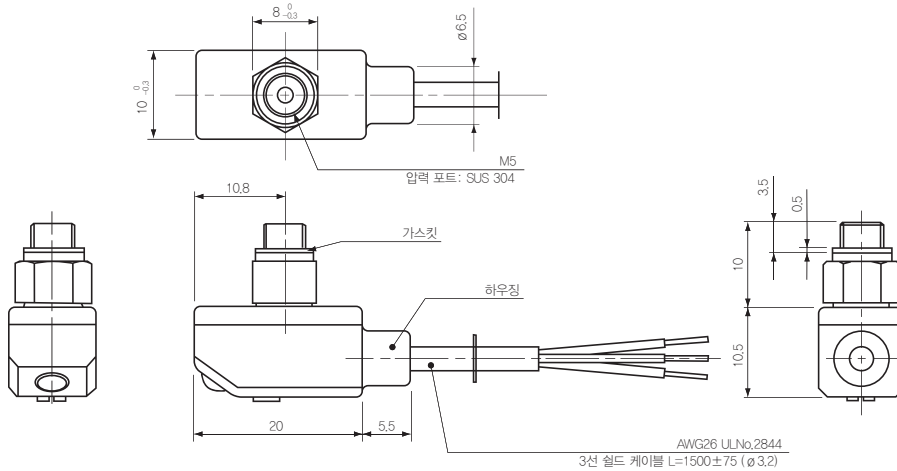

M5 암나사 타입

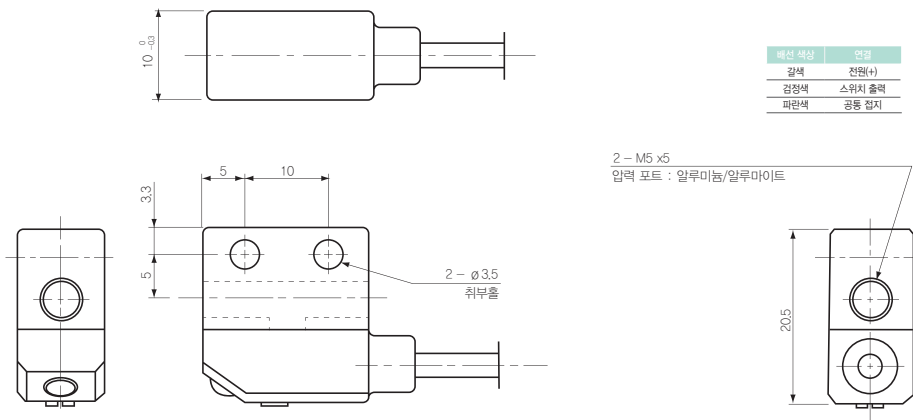

스위칭 동작

스위치는 설정된 압력에서 켜지고, 설정 압력에서 히스테리시스를 뺀 지점에서 꺼집니다.

102V

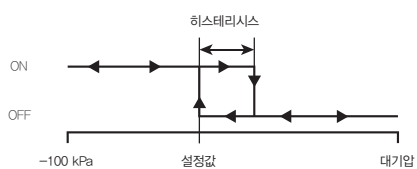

302R

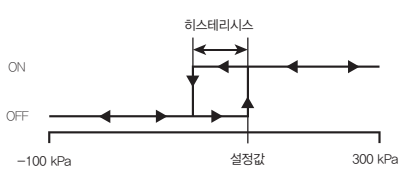

- 센서
- 변위·계측센서
 - 머신비전
 - 마킹시스템
 - 광학·측정기기
 - 기타

- 압력·리크센서
- PA-20
 - PA-204
 - PA-500
 - PA-708
 - PA-758
 - PA-840/848
 - PA-930
 - PA-930A
 - PA-960/968
 - PG-20
 - PG-30
 - PG-35
 - PG-35H
 - PG-35L
 - PG-75
 - PG-100

- PS20
- PS30
 - PS60
 - PS91
 - PZ-30
 - WL10